



## INDICAZIONI E INFORMAZIONI PER LA TUTELA AMBIENTALE



### INFORMAZIONE AGLI UTENTI

ai sensi dell'art. 26 del Decreto Legislativo 14 marzo 2014, n. 49  
"Attuazione della direttiva 2012/19/UE sui rifiuti di apparecchiature elettriche ed elettroniche (RAEE)"

Il simbolo del cassonetto barrato riportato sull'apparecchiatura o sulla sua confezione indica che il prodotto alla fine della propria vita utile deve essere raccolto separatamente dagli altri rifiuti.

L'utente dovrà, pertanto, conferire l'apparecchiatura giunta a fine vita agli idonei centri comunali di raccolta differenziata dei rifiuti elettrotecnici ed elettronici.

In alternativa alla gestione autonoma è possibile consegnare l'apparecchiatura che si desidera smaltire al rivenditore, al momento dell'acquisto di una nuova apparecchiatura di tipo equivalente.

Presso i rivenditori di prodotti elettronici con superficie di vendita di almeno 400 mq è inoltre possibile consegnare gratuitamente, senza obbligo di acquisto, i prodotti elettronici da smaltire con dimensioni inferiori a 25 cm.

L'adeguata raccolta differenziata per l'avvio successivo dell'apparecchiatura dismessa al riciclaggio, al trattamento e allo smaltimento ambientalmente compatibile contribuisce ad evitare possibili effetti negativi sull'ambiente e sulla salute e favorisce il reimpiego e/o riciclo dei materiali di cui è composta l'apparecchiatura.

La precisa ed integrale osservanza di tutte le norme, indicazioni e divieti esposti in queste istruzioni costituisce un requisito essenziale per il corretto funzionamento e utilizzo del prodotto. Mizar, pertanto, declina ogni responsabilità per quanto derivante dal mancato rispetto, anche parziale, di tali indicazioni.

Caratteristiche soggette a modifica senza preavviso.  
È vietata la riproduzione totale o parziale senza autorizzazione Mizar.



8543320

potenza	2 W - singolo chip Power Led
alimentazione	24V Tensione Costante driver integrato
classe isolamento	Classe III
grado IP	IP66 / IP68 10 m
grado IK	IK 07
temperatura di esercizio	-20°C / +50°C
dimensioni	Ø 40x76 mm / 40x40x76 mm
flusso sorgente	195 lm (3000K)
flusso effettivo	120 lm (3000K)
angoli di emissione	10° - 36° - 60° - ellittica 10° x 53°
CCT	2700K - 3000K - 4000K
CRI	> 90
BIN selection	2 Step MacAdam
corpo	_ alluminio anticorodal 6082 anodizzato neutro 20µ _ acciaio inox 316L
ghiera	_ alluminio anticorodal 6082 anodizzato neutro 20µ _ acciaio inox 316L _ ottone
schermo	vetro temperato extrachiaro sp. 6 mm
montaggio	_ cassaforma _ molla per cartongesso
cavo alimentazione	H05RN - F 2X0.75 mm²
collegamento elettrico	parallelo
peso	102 g (alluminio) - 222 g (acciaio)
protezioni	sistema di protezione IdroSkud® _ protezione inversione polarità _ protezione dai picchi di tensione _ protezione da infiltrazioni di umidità

Questo prodotto contiene una sorgente luminosa di classe di efficienza energetica **F**

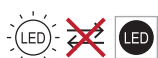

# mizar

MADE IN ITALY



## OCEANO 2.0 - 2.1

### FARETTO DA INCASSO

#### ISTRUZIONI D'USO E INSTALLAZIONE

8543320\_0

MIZAR è un marchio di REER S.p.A.  
via Carcano 32 | 10135 Torino | ITALIA  
Tel. +39 011 9969833 | Fax +39 011 859867  
e-mail: info@mizarluce.it | www.mizar.it

## AVVERTENZE

- ⚠ Leggere con attenzione le seguenti istruzioni e conservarle.
- ⚠ Dati tecnici del prodotto reperibili sul retro del foglio e sull'etichetta del prodotto.
- ⚠ Prima di procedere all'installazione o alla manutenzione disinserire sempre l'energia elettrica.
- ⚠ L'apparecchio deve essere installato da personale qualificato.
- ⚠ MIZAR declina ogni responsabilità qualora l'installazione non avvenga secondo le norme vigenti.
- ⚠ Modifiche o manomissioni del prodotto, non autorizzate da MIZAR, annullano ogni condizione di garanzia.
- ⚠ Prodotto per uso interno ed esterno.
- ⚠ Non coprire mai le parti in vista del prodotto. Nessuna parte metallica deve stare a contatto diretto o venire a contatto con sostanze chimiche aggressive (concimanti, detersivi).
- ⚠ Non fissare la sorgente luminosa durante il suo funzionamento.
- ⚠ Pulire periodicamente l'apparecchio evitando accumuli di sporco (almeno due volte all'anno).
- ⚠ Per la sostituzione del Led rivolgersi a MIZAR.
- ⚠ In caso di rottura del vetro il prodotto non può essere utilizzato; contattare Mizar per la sostituzione.

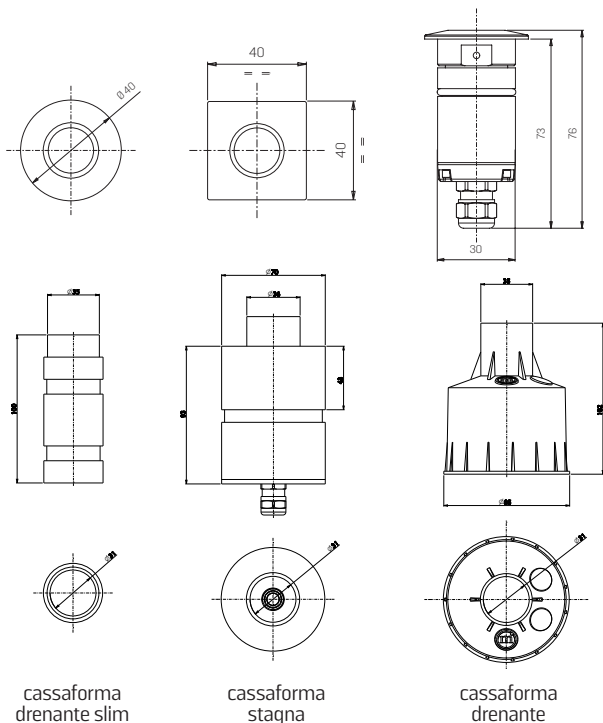

## FISSAGGIO A SOFFITTO O PARETI IN CARTONGESSO

①

Rimuovere l'O-ring indicato e avvitare le due alette a molla (accessorio cod. CEAZZO15)

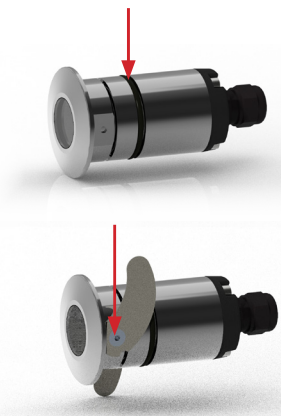

②

Realizzare un foro nel cartongesso della misura indicata e inserire il faretto fino al passaggio completo della molla oltre il foro.

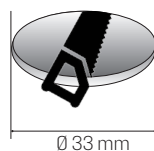

## FISSAGGIO A TERRA CON CASSAFORME

①

Predisporre un alloggiamento della cassaforma in modo che il bordo superiore sia perfettamente complanare al piano di calpestio.

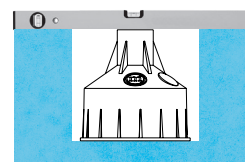

OK

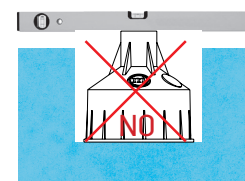
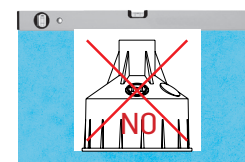

②

Ungere l'O-ring con del grasso silconico per facilitare l'inserimento nella cassaforma



③

I prodotti Oceano sono testati e garantiti IP66 / IP68. Tuttavia si raccomanda di collegare il prodotto con muffole gel o connettori IP68 onde evitare problemi di funzionamento dell'impianto elettrico.

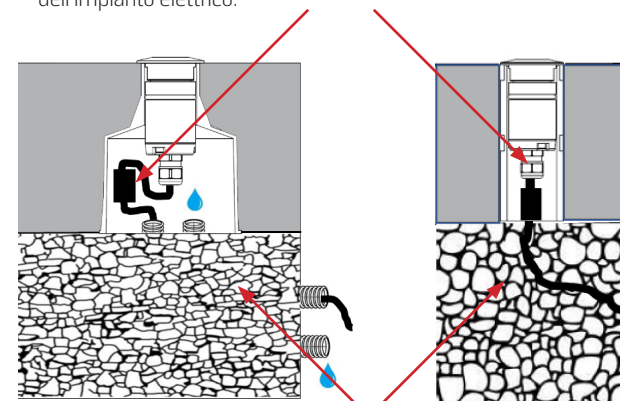

Il fondo della cassaforma deve essere a contatto con materiale drenante per non permettere ristagno d'acqua per lunghi periodi e agevolare lo scarico tramite condotti.

Con la cassaforma stagna il pressacavo permette la connessione diretta con un tubo per portare il cavo alla scatola di derivazione dove sarà collegato all'alimentatore.

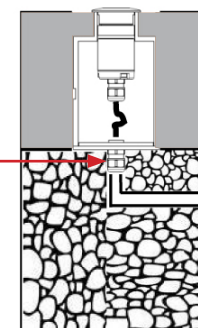

## Schema di collegamento in parallelo

